

# 双屏团餐设备F630D-C 说明书



深圳博时特科技有限公司

Bozztek Technology (Shenzhen) Co., Ltd.

发布版本:V1.7

日期:2022.07.11

## 双屏团餐设备F630D-C说明



### 一. 应用场景

适用于学校、酒店、企业、医院、行政机关、培训机构、车站、工厂、美食城等团餐场景。

### 二. 产品特性

- 双屏同显、双屏异显都可实现;
- IP65防尘防水等级, 并有效防油、防虫;
- 19键机械可更换键盘;
- 键盘倾斜设计, 符合人机工程学;
- 可内置电池, 实现移动支付;
- 支持NFC快速刷卡;
- 支持硬解码快速扫码;
- 支持公网, 4G通讯模块。

### 三. 产品规格表

双屏团餐设备			
产品型号	F630D-C		
屏幕	尺寸	5"+8"	
	分辨率	854*480(800*480备用)+800*1280 (1200*1920/800*480备用)	
基本规格	操作系统	Android 8.1 BOZZ OS	
	处理器	RK PX30 Quad-core Cortex-A35 up to 1.5GHz Mali-G31 GPU	
	内存	1G DDR+8G EMMC	
	设备电源	12V/2A	
	设备功耗	15W Max	
	相对湿度	0%-90% (在不凝结水滴状态下)	
	工作温度	0°C ~ 50°C	
	储藏温度	-10°C ~ 70°C	
	使用环境	室内	
	设备尺寸	273.15x281.66x93.61 mm ±5%(参考数据)	
	接口	USB Type-A *2	
		RJ45 LAN口*1	
		Micro-USB调试口*1	
		DC电源口*1	
支持SIM卡槽*1 (可选项)			
	支持Micro TF卡槽*1 (可选项)		
扬声器	3W*1		
键盘	支持 (19键 机械键盘)		
NFC	支持M1、CPU卡		
扫码窗	支持类别	支持一维、二维、手机屏幕及印刷的条码	
内置电池	电池容量	1500mah *2 / 2000mah * 2 (串联)	
基本参数	WIFI	2.4G 支持IEEE 802.11 b/g/n	
	蓝牙	支持蓝牙2.1/3.0/4.0/4.2	
	通讯方式	4G全网通	
包装参数 (参考数据)	产品重量	1.53Kg±5%	
	单台包装重量	2.11Kg±5%	
	大箱包装重量	9.20Kg±5% (每箱4台)	
	单台包装尺寸	385x138x340mm±5%	
	大箱包装尺寸	355x575x410mm±5%	

#### 四. F630D-C双屏团餐终端图示



### 五. F630D-C 双屏团餐终端爆炸图、外形尺寸图

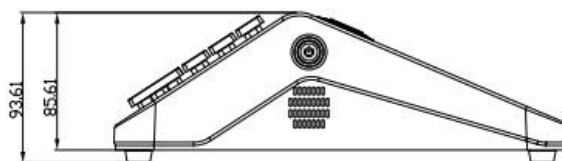
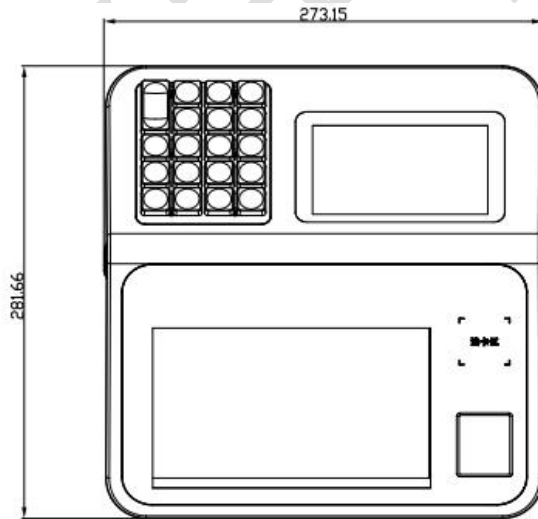
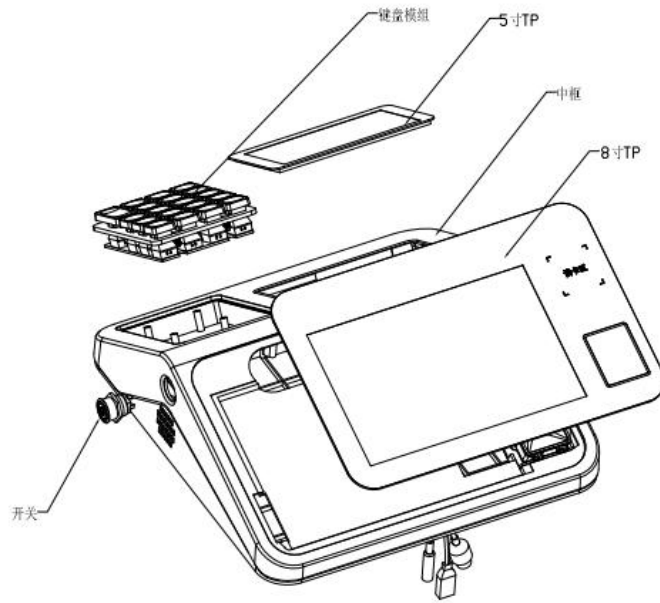

## 六. 外观部位指示说明



## 七. 产品包装以及使用说明

### (一) 材料/工具清单

序号	材料/工具名称	用量	说明
1	主机及自带附件	1	自带附件包括：12V 电源适配器、干燥剂、合格证、保修卡等。
2	网线（可选：需要外购）	若干	用于布置以太网及其它剩余走线
3	网线钳、网络测试仪、斜口钳、电工胶带、电线卡扣（可选：需要外购）	若干	用于布置以太网及其它剩余走线



(二) 使用说明

F630D-C 双屏团餐收银终端

<说明书>

一、产品外观介绍

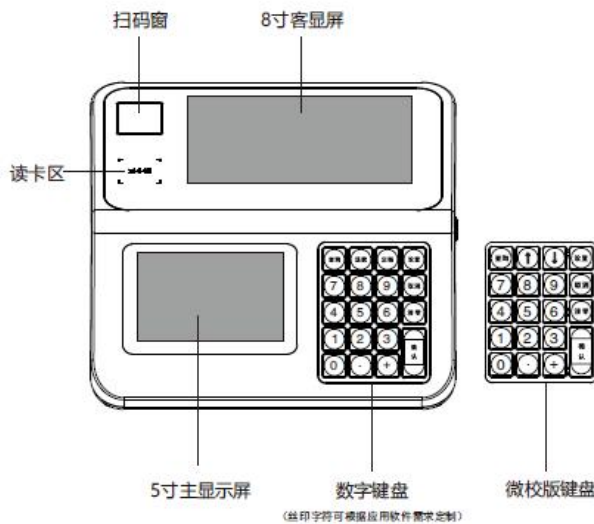

二、外部接口介绍

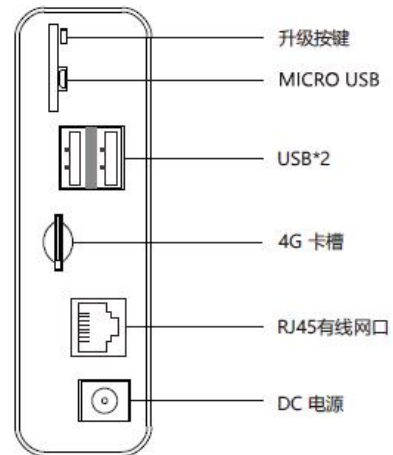

三、产品操作步骤

1 插电源线自动开机

把电源线一头插入尾线DC电源接头，另一头插入插座，接通电源，按开关键开机。

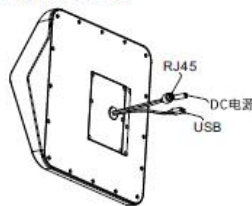

2 开关键的使用

1. 持续按开关键3秒，开机；
2. 持续按开关键10秒，关机。

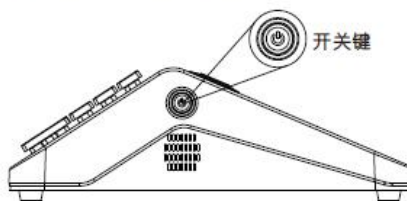

四、产品主要参数

F630D-C 双屏团餐收银终端	
项目	参数
显示屏	主屏：5" 液晶屏，分辨率800*480 客屏：8" IPS 全视角高清液晶屏，分辨率 1920*1200
系统	安卓系统 8.1
CPU	四核处理器
内存	1GB
存储	8GB
Wi-Fi	支持2.4G，802.11 b/g/n
扬声器	功率3W,防水
适配器	输入：AC100-240V 输出：DC12V/2A
外部接口	USBX2:A类母头/USB2.0 MICRO USB X1 4G卡槽 X 1 有线网:RJ45物理接口，100M自适应 电源接口X1 升级键 X 1

## 八. 安装注意事项

1. 实际布线时，若主机的12V 供电线未采用“专用电源延长线”且距离较长，导致线缆等效电阻过大，则容易出现终端电压不足（ $\leq 11V$ ）、主机反复重启、死机等异常现象。
2. 安装环境绝避免强电以及强电磁场。如电磁电器、手机等可以随意移动的电器就应该尽可能的远离设备。
3. 该产品属于精密装置，避免碰撞、跌落、震动，以免主板器件脱落或摄像头内部损坏，导致产品出现功能方面的问题或性能问题。